

Низкопрофильный гидравлический подъемный стол с одинарными ножницами U-образный серия ERGO.

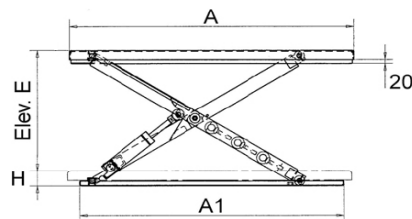

Производитель:
Otto Kurtbach GmbH Германия.

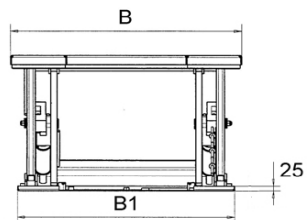
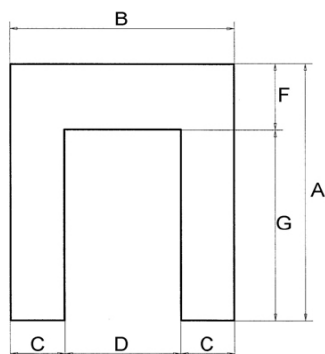

Модель	C	D	F	G
12070029	277,5	585	370	1050
12070030	287,5	585	425	1125

Модель	Наименование	Г/л, кг	Высота подъема, мм	Размер платформы, мм		Высота в сложенном состоянии, мм	Размер основания, мм		Мощность двигателя, кВт	Количество цилиндров	Диаметр цилиндров, мм	Время подъема, сек	Вес, кг
12070029	Стол подъемный ОК-Е-У-1,0-0,78-1,42x1,14	1000	780	1420	1140	80	1305	1070	0,75	2	60	18	235
12070030	Стол подъемный ОК-Е-У-1,5-0,75-1,55x1,16	1500	750	1550	1160	92	1430	1090	1,1	2	70	20	290

Низкопрофильный гидравлический подъемный стол с одинарными ножницами серия ERGO.

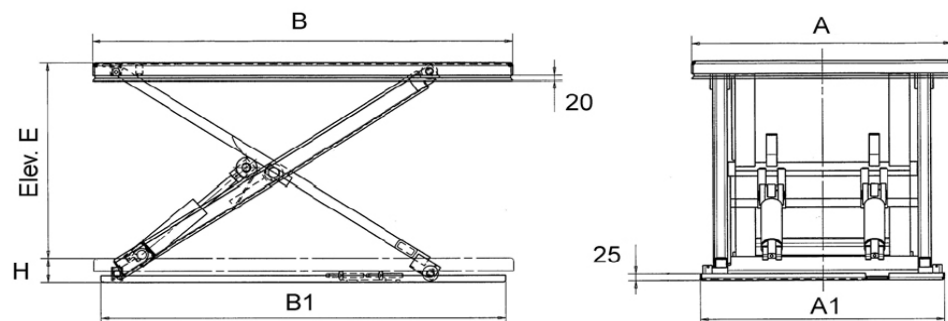

Модель	Наименование	Г/л, кг	Высота подъема, мм	Размер платформы, мм		Высота в сложенном состоянии, мм	Размер основания, мм		Мощность двигателя, кВт	Количество цилиндров	Диаметр цилиндров, мм	Время подъема, сек	Вес, кг
12070031	Стол подъемный ОК-Е-LP-0,5-0,78-1,4x0,8	500	780	1400	800	82	1340	740	0,75	1	60	12	210
12070032	Стол подъемный ОК-Е-LP-0,5-0,78-1,4x1,0	500	780	1400	1000	82	1340	740	0,75	1	60	12	220
12070033	Стол подъемный ОК-Е-LP-0,5-0,78-1,6x0,8	500	780	1600	800	82	1340	740	0,75	1	60	12	216
12070034	Стол подъемный ОК-Е-LP-0,5-0,78-1,6x1,0	500	780	1600	1000	82	1340	740	0,75	1	60	12	229
12070035	Стол подъемный ОК-Е-LP-1,0-0,78-1,4x0,8	1000	780	1400	800	82	1340	740	0,75	2	60	18	238
12070036	Стол подъемный ОК-Е-LP-1,0-0,78-1,4x1,0	1000	780	1400	1000	82	1340	740	0,75	2	60	18	250
12070037	Стол подъемный ОК-Е-LP-1,0-0,78-1,6x0,8	1000	780	1600	800	82	1340	740	0,75	2	60	18	245
12070038	Стол подъемный ОК-Е-LP-1,0-0,78-1,6x1,0	1000	780	1600	1000	82	1340	740	0,75	2	60	18	258
12070039	Стол подъемный ОК-Е-LP-1,5-0,75-1,55x0,8	1500	750	1550	800	92	1430	730	1,1	2	70	20	260
12070040	Стол подъемный ОК-Е-LP-1,5-0,75-1,55x1,0	1500	750	1550	1000	92	1430	930	1,1	2	70	20	290
12070041	Стол подъемный ОК-Е-LP-1,5-0,75-1,7x0,8	1500	750	1700	800	92	1430	730	1,1	2	70	20	270
12070042	Стол подъемный ОК-Е-LP-1,5-0,75-1,7x1,0	1500	750	1700	1000	92	1430	930	1,1	2	70	20	300
12070043	Стол подъемный ОК-Е-LP-2,0-0,75-1,6x1,0	2000	750	1600	1000	95	1540	940	1,1	2	70	25	380
12070044	Стол подъемный ОК-Е-LP-2,0-0,75-1,6x1,2	2000	750	1600	1200	95	1540	940	1,1	2	70	25	390

Дополнительные опции (приспособления) доступные для данных моделей:

Пандус для заезда тележек из гладкого или рифленого листа.

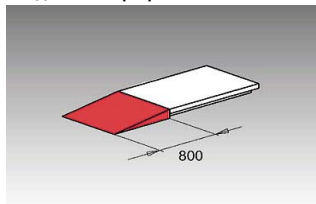

Гофрированные ПВХ шторы.

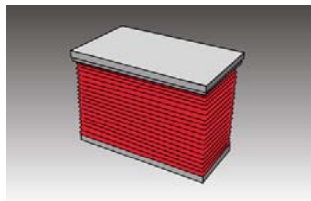

Желто-черная предупреждающая окраска

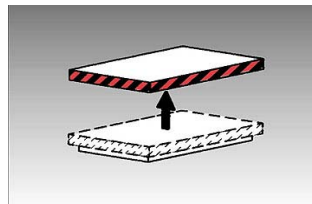

Ручная поворотная платформа 360°

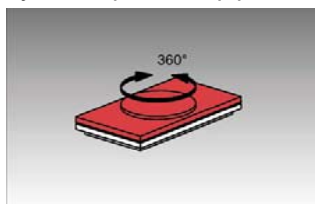

а так же:

Интегрированная насосная станция.

Поверхность платформы из рифленного листа

Горячая гальванизация или исполнение из нержавеющей стали AISI304 для исполнения IP65 (улица)

Исполнение 220В